

クイックガイド 《ガスカルGKC-2》 ※ご使用前にご確認ください。

❗ クイックガイドは取扱説明書の一部のみ抜き出したものです。ご使用前には本書全般を必ずお読みください。

服装

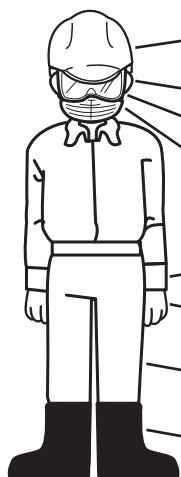

ヘルメット
または
帽子
防音用耳栓
防護メガネ
防塵マスク
長袖
(袖じまりのよいもの)
手袋
長ズボン
(袖じまりのよいもの)
安全靴または長靴
(カカトの低いもの)

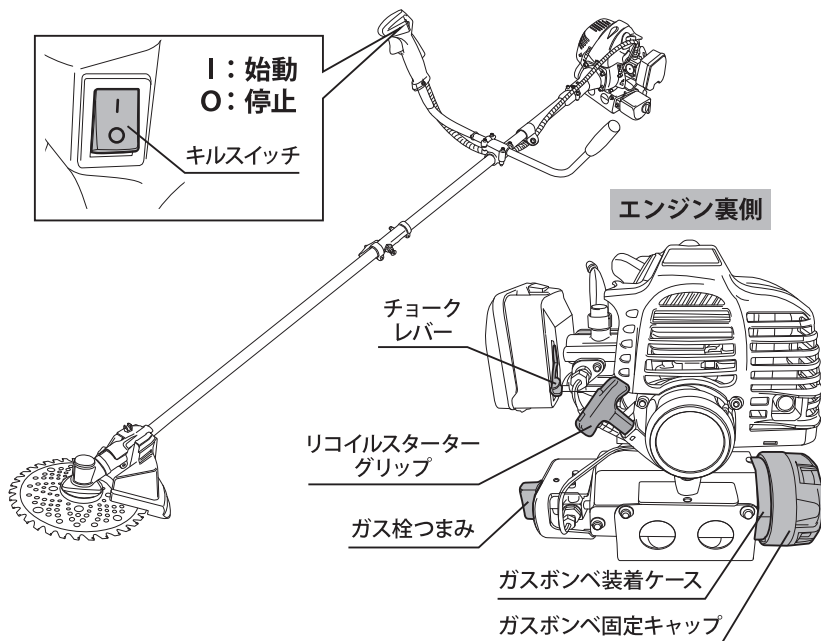

カセットボンベセット

1 ガスボンベ固定キャップを取り外す

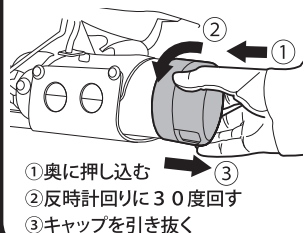

①奥に押し込む
②反時計回りに30度回す
③キャップを引き抜く

2 専用カセットボンベをよく振る



※ガスカルボンベ

3 切り込み凹部を下に向ける

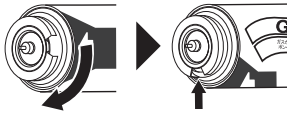

ボンベキャップを外し、
専用カセットボンベの
切り込み凹部を下にする

※ガスカルボンベ

4 ガスボンベ装着ケースに差し込む

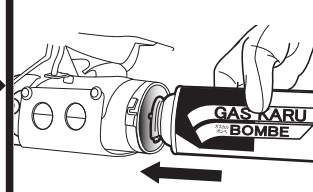

5 切り込み凹部とボンベ受けガイド凸部を合わせてセットする

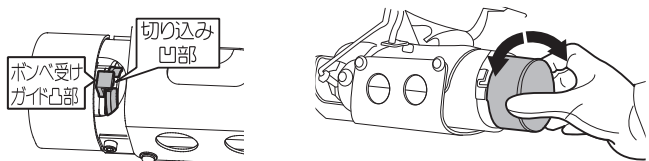

左右に専用カセットボンベを動かし、
確実に嵌ったことを確認する

6 ガスボンベ固定キャップを取り付ける

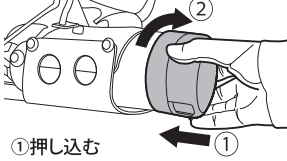

①押し込む
②時計回りに30度回す
※専用カセットボンベが正しくセット
されていないと閉まりません。

始動方法

1 キルスイッチを“I(始動)”にする

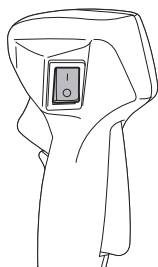

2 ガス栓つまみを“開”にする

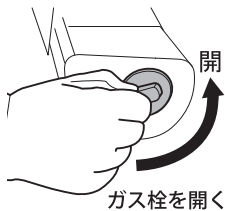

※始動しない場合は
下げてください。

3 チョークレバーを上げる

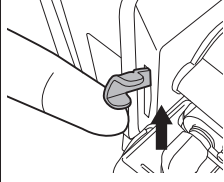

※始動しない場合は
下げてください。

4 リコイルスターターを数回引いて始動

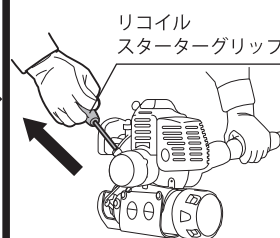

5 チョークレバーを下げる

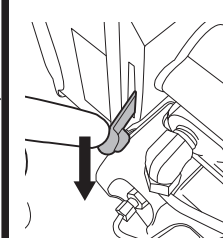

裏面に続く

よくあるご質問 (FAQ)

Q1. 始動しない場合

A チョークレバーを下げ、ロック解除レバーとスロットルレバーを握りながらリコイルスターターを引く

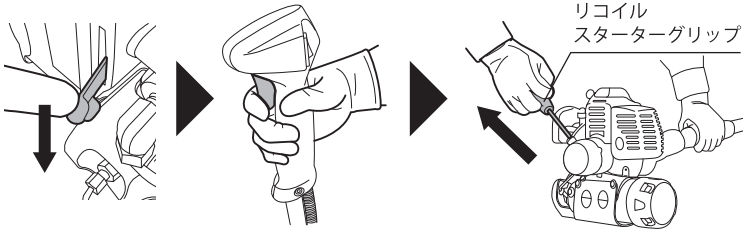

エンジン表側

エンジン裏側

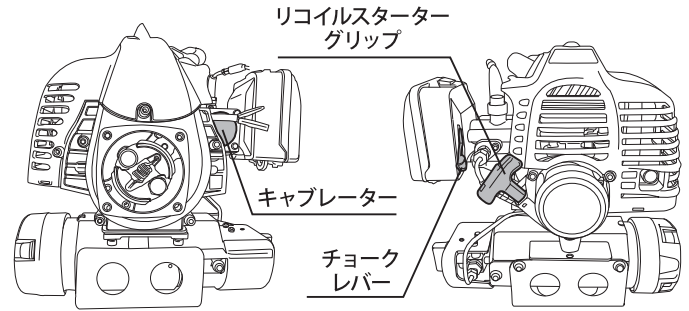

Q2. 「Q1.」の方法で始動しない場合

A キャブレターの中央にある小さな穴を2~3度軽く押し再度始動する

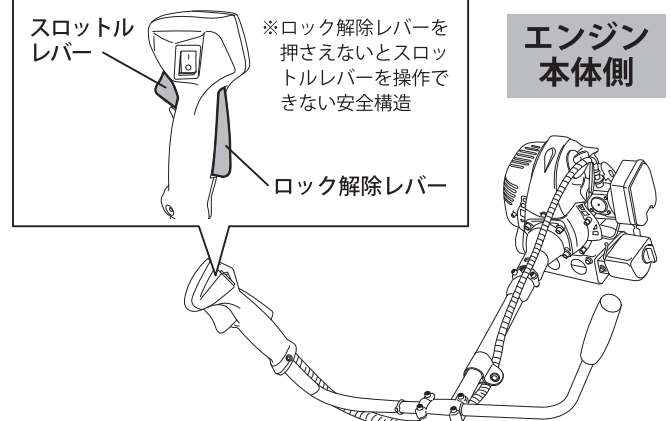
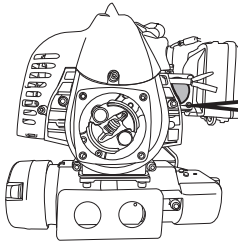

Q3. 始動後すぐに停止してしまう場合

A アイドリング回転調整ネジを時計回りに1/4回転し始動するこの作業を2~3回程度繰り返し行う

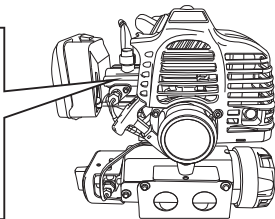
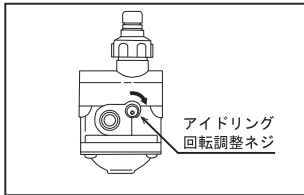

Q4. 吹けが悪いまたは吹き上がらない場合

A エンジンをマフラー側に傾けて何度か吹かす

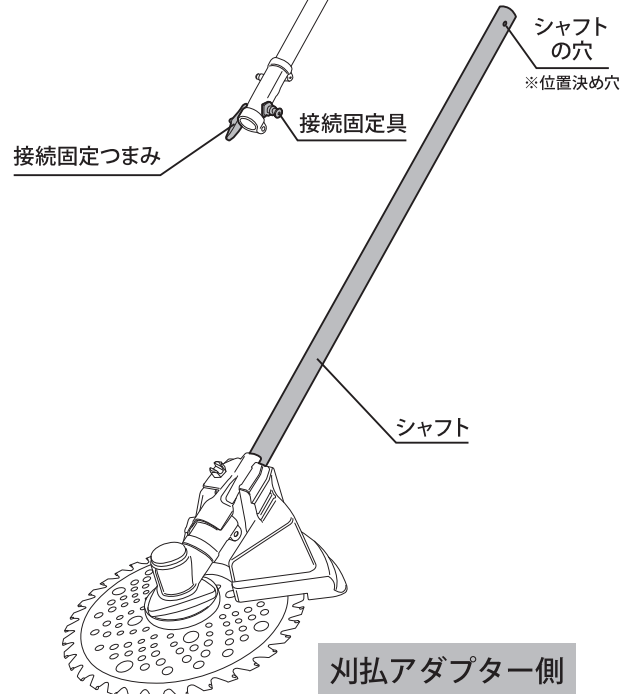
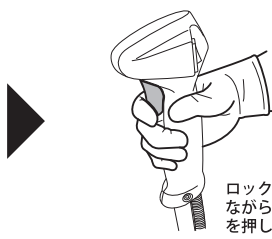
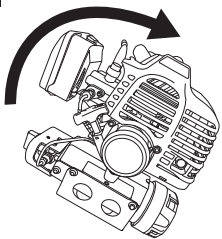

Q5. 刃が回らない場合

A チョークレバーが下がっているかあるいは両レバーを最後まで握っているか確認する

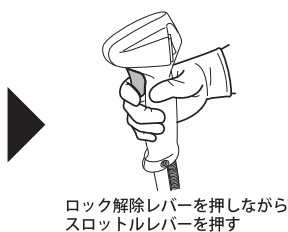
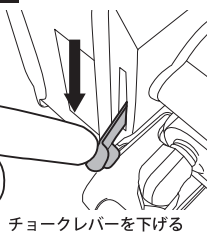

または

エンジン本体と刈払機アダプタがしっかり固定されていない

