

クイックガイド 《ガスカルGKC-5》 ※ご使用前にご確認ください。

❗ クイックガイドは取扱説明書の一部のみ抜き出したものです。ご使用前には本書全般を必ずお読みください。

服装

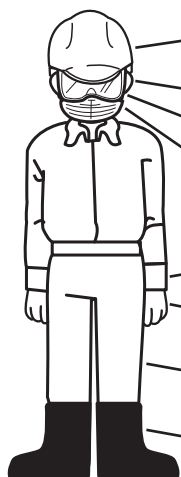

- ヘルメット
または
帽子
- 防音用耳栓
- 防護メガネ
- 防塵マスク
- 長袖
(袖じまりのよいもの)
- 手袋
- 長ズボン
(裾じまりのよいもの)
- 安全靴または長靴
(カカトの低いもの)

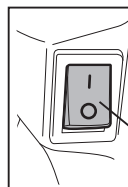

I: 始動
O: 停止
キルスイッチ

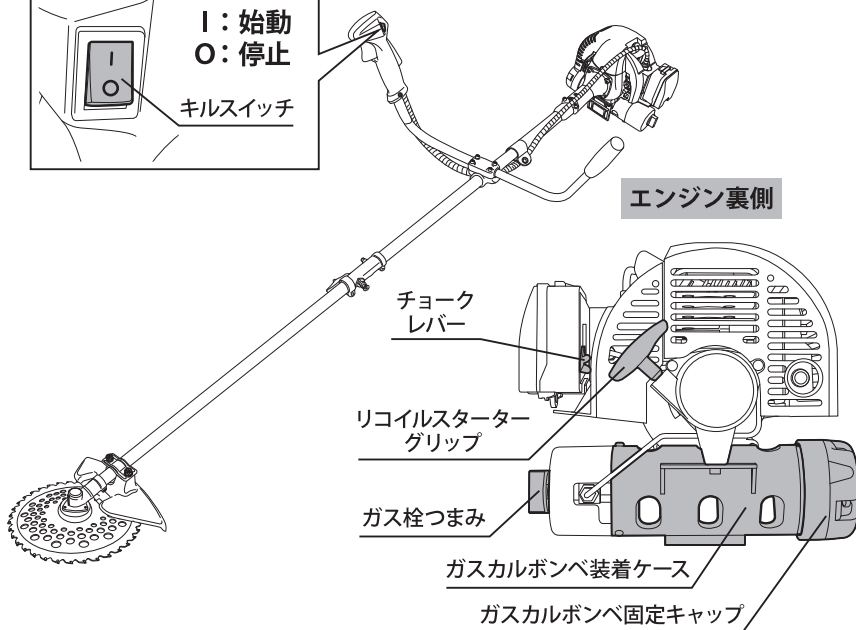

カセットボンベセット

1 ガスカルボンベ固定キャップを取り外す

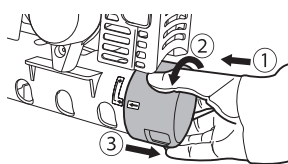

- ①奥に押し込む
- ②反時計回りに30度回す
- ③キャップを引き抜く

2 専用カセットボンベをよく振る



※ガスカルボンベ

3 切り込み凹部を下に向ける



ボンベキャップを外し、
専用カセットボンベの
切り込み凹部を下にする

※ガスカルボンベ

4 ガスカルボンベ装着ケースに差し込む

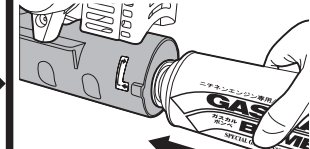

5 切り込み凹部とボンベ受けガイド凸部を合わせてセットする

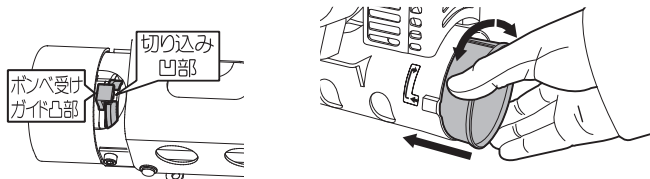

左右に専用カセットボンベを動かし、
確実に嵌ったことを確認する

6 ガスカルボンベ固定キャップを取り付ける

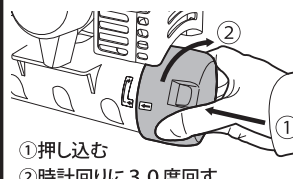

- ①押し込む
- ②時計回りに30度回す

※専用カセットボンベが正しくセット
されていないと閉まりません。

始動方法

1 キルスイッチを“I(始動)”にする

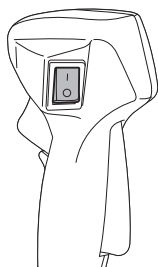

2 ガス栓つまみを“開”にする

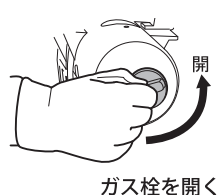

ガス栓を開く

3 チョークレバーを上げる

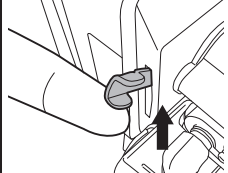

※始動しない場合は
下げてください。

4 リコイルスターターを数回引いて始動

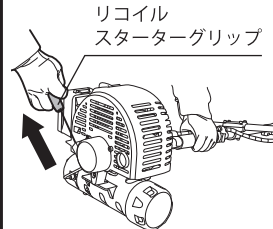

リコイル
スターターグリップ

5 チョークレバーを下げる

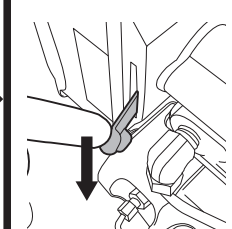

裏面に続く

よくあるご質問 (FAQ)

Q1. 始動しない場合

A チョークレバーを下げ、ロック解除レバーとスロットルレバーを握りながらリコイルスターターを引く

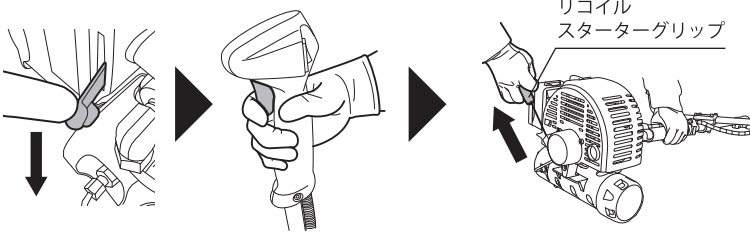

エンジン表側

エンジン裏側

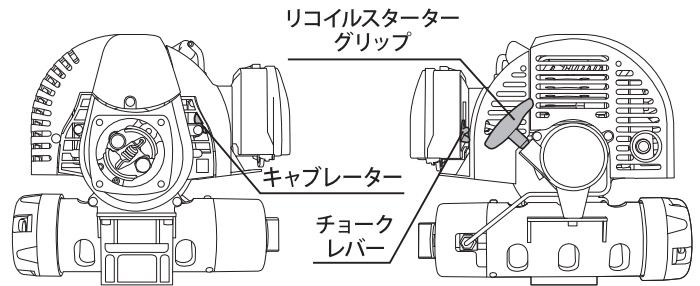

Q2. 始動後すぐに停止してしまう場合

A アイドリング回転調整ネジを時計回りに1/4回転し始動するこの作業を2~3回程度繰り返し行う

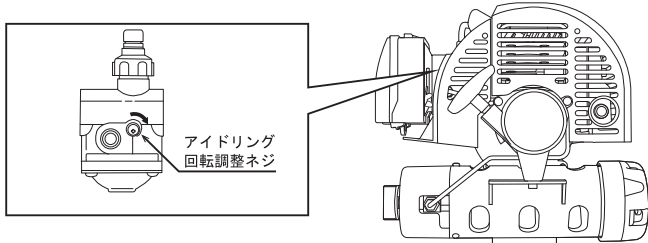

エンジン本体側

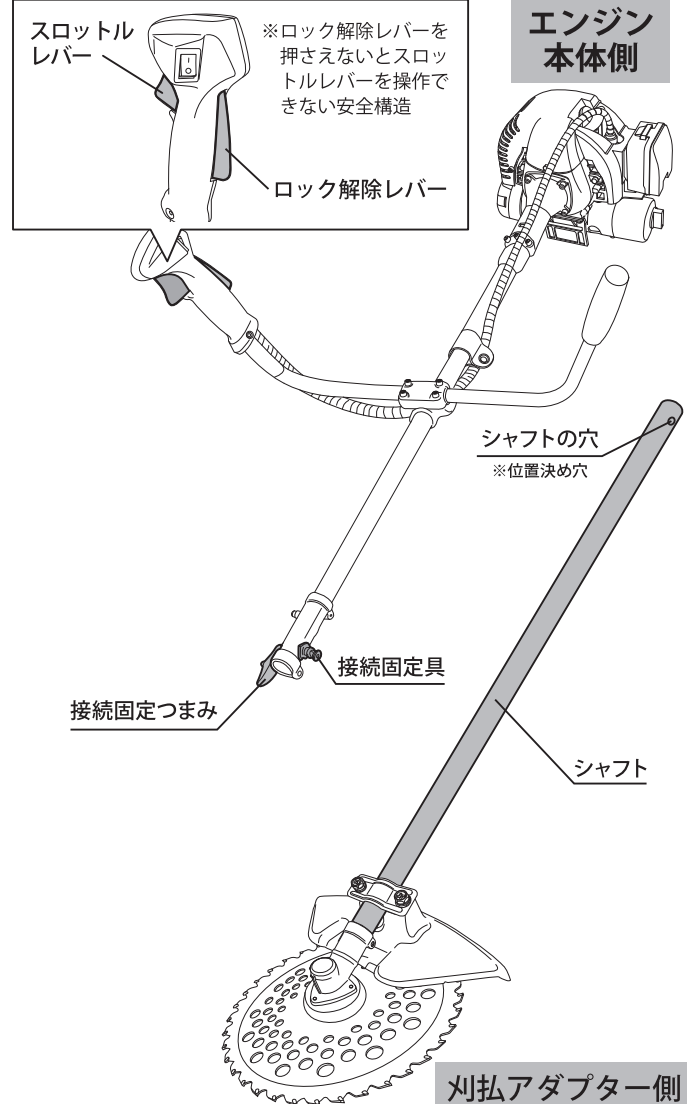

Q3. 吹けが悪いまたは吹き上がらない場合

A エンジンをマフラー側に傾けて何度か吹かす

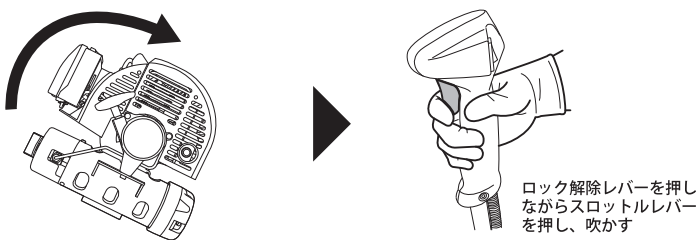

Q4. 刃が回らない場合

A チョークレバーが下がっているかあるいは両レバーを最後まで握っているか確認する

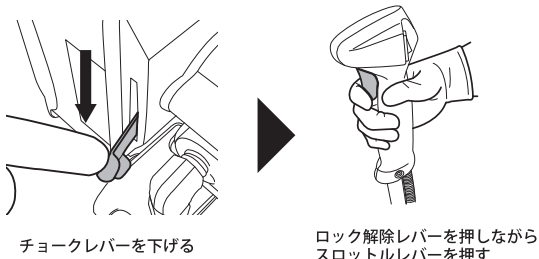

または

エンジン本体と刈払機アダプタがしっかり固定されていない

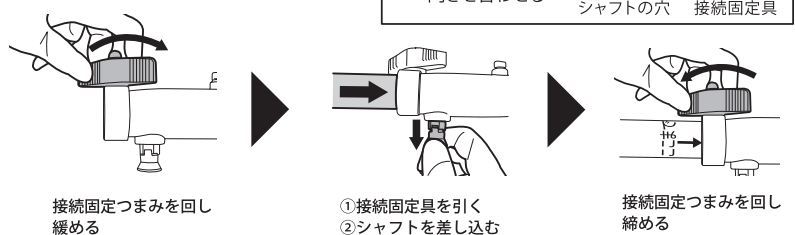

刈払アダプター側